



HANHART KURZZEITMESSER ANLEITUNG

LABOR 2

Garantie & Bedienungsanleitung

Guarantee & instructions for use

Garantie & mode d'emploi

Garanzia & istruzioni per l'uso

hanhart
1882

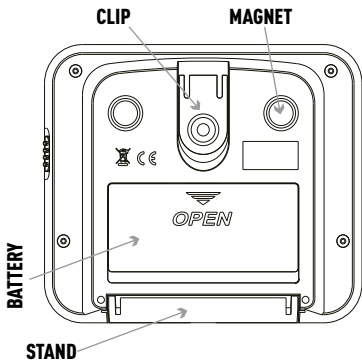
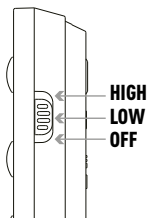
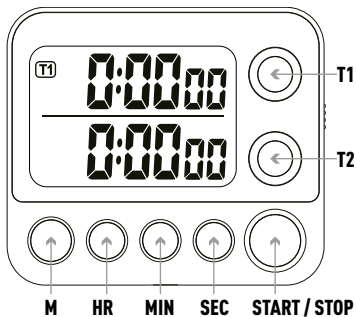

Hanhart-Garantie: 2 (zwei) Jahre

Sollten sich innerhalb dieser Zeit Mängel ergeben, die auf Fabrikationsfehler oder schlechtes Material zurückzuführen sind, so wird unter Vorlage dieses Garantiescheines kostenlose Instandsetzung oder Umtausch vorgenommen. Fehler infolge falscher Behandlung sowie Schäden, die durch ausgelaufene Batterien entstanden sind, sowie die Batterien selbst, fallen nicht unter die Garantie.

Hanhart-guarantee: 2 (two) years

If this stopwatch should become defective within this period you are entitled to get it repaired or exchanged free of charge. Defects resulting from abuse of the stop watch are not covered by this guarantee: for instance, if contact springs are corroded by batteries which have leaked. Batteries are not covered by this guarantee.

Hanhart-garantie: 2 (deux) ans

Si un défaut apparaissait durant cette période, nous échangerions ou réparerions ce compteur gratuitement. Cette promesse de garantie ne couvre pas les dégradations causées par un emploi abusif: par exemple, si les ressorts de contact sont corrodés par des piles ayant coulé. Les piles ne sont pas couvertes par cette garantie.

Hanhart-garanzia: 2 (due) anni

Se entro tale periodo dovessero verificarsi difetti di tal genere ci caricheremo dell'obbligo di riparare o sostituire gratuitamente il contasecondi ad eccezione delle spese di trasporto. La presente garanzia non copre i guasti causati da manomissione o da uso non corretto dello strumento. La presente garanzia non riguarda le pile.

Datum / Date / Date / Data:

Verkäufer / Vendor / Vendeur / Venditore:

BEDIENUNGSANLEITUNG

ÜBERSICHT DER TASTEN

T1	Auswahl Timer T1
T2	Auswahl Timer T2
M	Einstellen der gespeicherten Zeit
HR	Einstellen des Stundenwertes
MIN	Einstellen des Minutenwertes
SEK	Einstellen des Sekundenwertes
START/STOP	Starten / Anhalten des Timers

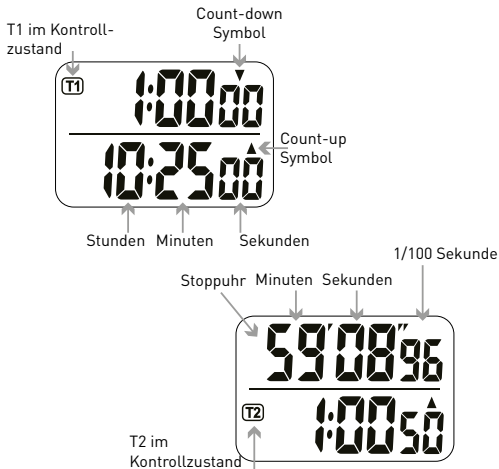

TIMER ANWEISUNGEN

VERWENDUNG DER STOPPUHR

Drücken Sie **T1** oder **T2**, um zum gewünschten Timer zu wechseln.

- 1 Drücken Sie die Tasten **HR** und **MIN**, um den Timer zu löschen, wenn der Timer angehalten ist.
- 2 Drücken Sie die Taste **START/STOP**, um zur Count-down-Zeit zurückzukehren.

Der Timer ist innerhalb einer Stunde auf eine Zehntelsekunde und nach einer Stunde auf Sekunden genau. Der Timer zählt bis zu 99 Stunden 59 Minuten 59 Sekunden.

EINSTELLEN DER COUNT-DOWN-ZEIT:

- 1 Drücken Sie die **HR**-Taste, um den Stundenwert zu erhöhen. Halten Sie diese Taste gedrückt, um den Wert schnell zu erhöhen.
- 2 Drücken Sie die **MIN**-Taste, um den Minutenwert zu erhöhen. Halten Sie diese Taste gedrückt, um den Wert schnell zu erhöhen.
- 3 Drücken Sie die Taste **SEC**, um den Sekundenwert zu erhöhen. Halten Sie diese Taste gedrückt, um den Wert schnell zu erhöhen.
- 4 Drücken Sie die Tasten **HR** und **MIN**, um den Timer zu löschen.

Sie können die Count-down-Zeit bis zu 99 Stunden 59 Minuten 59 Sekunden einstellen.

COUNT-DOWN STARTEN:

Drücken Sie nach dem Einstellen der Count-down-Zeit die **START/STOP**-Taste, um den Count-down zu starten, wenn „▼“ blinkt. Drücken Sie **START/STOP** erneut, um den Count-down mit der Taste „▼“ anzuhalten bis es aufhört zu blinken. Drücken Sie die **START/STOP**-Taste erneut, um den Count-down fortzusetzen.

Während der Count-down läuft, blinkt die Taste des verwendeten Timers (grün).

AM ENDE DES COUNT-DOWNS:

Wenn der Timer auf Null zurückzählt, blinkt das Aufwärtssählsymbol „▲“, der Timer zählt von Null aufwärts und der Alarm ertönt für eine Minute (wenn der Alarm mit dem Fluktuationsschalter eingeschaltet wird), und die entsprechende Anzeigelampe für eine Minute (rot) blinkt.

Drücken Sie die Taste **START/STOP**, um zur Count-down-Zeit zurückzukehren.

SPEICHERZEIT EINSTELLEN:

Sie können eine Zeiteinstellung schnell wieder als Speicherzeit verwenden.

Stellen Sie wie folgt ein:

- 1 Halten Sie bei angehaltenem Timer die **M**-Taste gedrückt, bis der Wert blinkt.
- 2 Drücken Sie die **HR**-Taste, um den Stundenwert zu erhöhen. Halten Sie diese Taste gedrückt, um den Wert schnell zu erhöhen.
- 3 Drücken Sie die **MIN**-Taste, um den Minutenwert zu erhöhen. Halten Sie diese Taste gedrückt, um den Wert schnell zu erhöhen.
- 4 Drücken Sie die Taste **SEC**, um den Sekundenwert zu erhöhen. Halten Sie diese Taste gedrückt, um den Wert schnell zu erhöhen. Drücken Sie die Tasten **HR** und **MIN**, um den Timer zu löschen.
- 5 Drücken Sie die **M**-Taste, um die Standardzeiteinstellung zu beenden.

Wenn Sie die Speicherzeit verwenden möchten, drücken Sie die **M**-Taste, um die von Ihnen eingestellte Speicherzeit aufzurufen, wenn der Timer angehalten ist.

ALARM STEUERN

Der Fluktuationsschalter kann in die entsprechende Position geschaltet werden, um den Lautstärkepegel des Alarms einzustellen.

- | | |
|-------|--------------------|
| HIGH: | Hohe Lautstärke |
| LOW: | Geringe Lautstärke |
| OFF: | Alarm aus |

BEFESTIGUNG DES TIMERS

Sie können die Aufhängevorrichtung (Clip) verwenden, um sie an der Wand oder an anderen Orten aufzuhängen.

Das Produkt kann mit ausgeklapptem Fuß aufrecht auf dem Tisch stehen.

Auf der Rückseite befinden sich zwei Magneten, die an Metalloberflächen haften.

BATTERIEWECHSEL

Wenn die Batterie schwach ist, wird das Display dunkel oder undeutlich. Ersetzen Sie die Batterie in dem Fall.

- 1 Halten Sie den Batteriefachdeckel fest und drücken Sie ihn in die angegebene Richtung, um den Batteriefachdeckel zu öffnen.
- 2 Nehmen Sie die alte Batterie heraus und legen Sie eine neue Batterie ein. Achten Sie dabei auf die richtige Polarität.
- 3 Bringen Sie die Batterieabdeckung wieder an.

Verbraucher sind gesetzlich verpflichtet Altbatterien zu einer geeigneten Sammelstelle/ Verkaufsstelle/ Versandlager zu bringen. Die durchgestrichene Mülltonne bedeutet: Batterien und Akkus dürfen nicht in den Hausmüll. Pb, Cd und Hg bezeichnet Inhaltsstoffe die oberhalb der gesetzlichen Werte liegen.



USER'S GUIDE

KEYS

- T1** Switch to timer T1
T2 Switch to timer T2
M Set/return to memory time
HR Adjust hour valve
MIN Adjust minute valve
SEK Adjust second valve
START/STOP Start / pause the timer

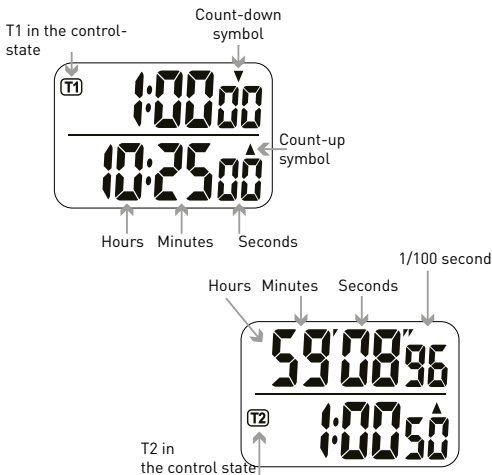

TIMER INSTRUCTIONS

USE THE STOPWATCH

Press **T1** or **T2**, to switch to the timer desired.

- 1 Press button **HR** and **MIN**, to clear the timer when the timer is paused.
- 2 Press the **START / STOP** button to start the stopwatch immediately.

The timer is accurate to centisecond within one hour, and accurate to seconds after one hour. The timer counts up to 99 hours 59 minutes 59 seconds.

SET THE COUNT-DOWN TIME:

- 1 Press the **HR** button to increase „hour“ value, press and hold to increase quickly.
- 2 Press the **MIN** button to increase „minute“ value, press and hold to increase quickly.
- 3 Press the **SEC** button to increase „second“ value, press and hold to increase quickly.
- 4 Press the **HR** and **MIN** buttons to clear the timer.

You can set up to 99 hours 59 minutes 59 seconds of the count-down time.

START THE COUNT-DOWN:

After setting the count-down time, press the **START / STOP** button to start the count-down, with the „▼“

flashing.

Press the **START / STOP** button again to pause count-down, with the „▼“ stop flashing.

Press the **START / STOP** button again to continue the count-down.

When the count-down is in progress, the corresponding button lamp (green) of the timer you are using blinks.

AFTER THE END OF THE COUNT-DOWN

When the timer counts down to zero, the count-up symbol „▲“ flashes, the timer will count up from zero, and the alarm will sound for a minute (if the alarm is turned on using fluctuation switch), and the corresponding indicating lamp (red) will flash for a minute.

Press the **START | STOP** button to return immediately to the set count-down time.

SET MEMORY TIME:

You can quickly re-use a time setting as memory time.

Set as follows:

- 1 When the timer is paused, press and hold the **M** button until the value flashes.
- 2 Press the **HR** button to increase „hour“ value, press and hold to increase quickly.
- 3 Press the **MIN** button to increase „minute“ value, press and hold to increase quickly.

4 Press the **SEC** button to increase „second“ value, press and hold to increase quickly. Press the **HR** and **MIN** buttons to clear the timer.

5 Press the **M** button to finish the default time setting.

Whenever you want to use the memory time, press the **M** button to bring up the memory time you set, when the timer is paused.

CONTROL ALARM

The fluctuation switch can be switched to corresponding position to adjust the volume level of the alarm.

HIGH: High volume

LOW: low volume

OFF: Alarm off

PLACING OF THE TIMER

You can use the hanging bracket to hang it on the wall or other places.

The product can stand upright on the table with the bottom bracket unfolded.

This product comes with a magnet, it can be attached onto the metal surface of the iron box or refrigerator.

HOW TO REPLACE THE BATTERY

When the power is low, the display becomes dim or unclear. Replace the battery when the battery power is low.

1 Hold and push the battery cover to open the

battery cover.

2 Remove the old battery, and put on a new battery according to the correct polarity direction.

3 Replace the battery cover.

Consumers are legally required to dispose of batteries at suitable collection points, vending points or dispatch bays. The crossed-out wheeled bin means that batteries must not be disposed of in the household waste.

Pb, Cd and Hg designate substances that exceed the legal limits.



GUIDE D'UTILISATION

BOUTONS

T1	Passer au timer T1
T2	Passer au timer T2
M	Régler/retourner à memoire
HR	Régler valeur heur
MIN	Régler valeur minute
SEK	Régler valeur seconde
START/STOP	Lacer / arrêter le timer

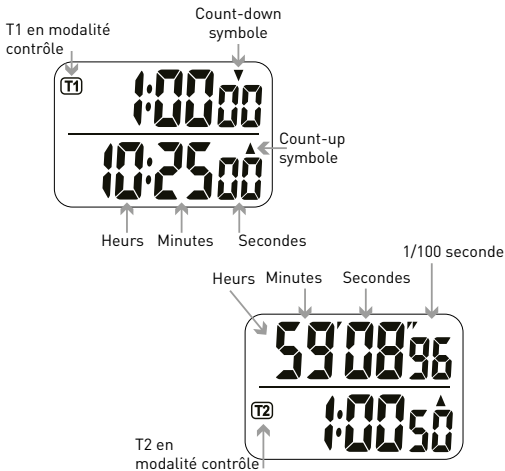

TIMER INSTRUCTIONS

UTILISATION DU CHRONOMÈTRE

Appuyez sur **T1** ou **T2** pour passer à la minuterie souhaitée.

- 1 Appuyez sur les touches **HR** et **MIN** pour régler le effacer la minuterie lorsque la minuterie est arrêtée.
- 2 Appuyer sur la touche marche/arrêt (**START/STOP**) pour passer à l'écran Compte à rebours pour le retour.

La minuterie est réinitialisée à un centigrade en une heure et à quelques secondes exactement. La minuterie compte jusqu'à 99 heures 59 minutes 59 secondes.

EN RÉGLANT LE TEMPS DU COMPTE À REBOURS :

- 1 Appuyer sur la touche **HR** pour régler la valeur des heures d'augmenter. Maintenez ce bouton enfoncé, pour augmenter rapidement la valeur.
- 2 Appuyez sur la touche **MIN** pour augmenter la valeur des minutes. Tenez cette clé appuyez sur pour augmenter la valeur rapidement.
- 3 Appuyer sur le bouton **SEC** pour augmenter la deuxième valeur. Appuyez sur cette touche et maintenez-la enfoncée. Appuyez sur pour augmenter la valeur rapidement.
- 4 Appuyez sur les touches **HR** et **MIN** pour augmenter le minuteur pour effacer.

Vous pouvez régler le temps de compte à rebours jusqu'à 99 heures 59 minutes 59 secondes.

COMMENCEZ LE COMPTE À REBOURS :

Après avoir réglé le temps du compte à rebours, appuyez sur la touche **START/STOP** pour démarrer le compte à rebours lorsque „▼“ clignote. Appuyez de nouveau sur **START/STOP** pour arrêter le compte à rebours avec le bouton „▼“ jusqu'à ce qu'il cesse de clignoter. Appuyer de nouveau sur la touche marche/arrêt (**START/STOP**) pour continuer le compte à rebours.

Pendant le compte à rebours, le bouton de la minuterie utilisée clignote (vert).

À LA FIN DU COMPTE À REBOURS :

Lorsque la minuterie compte à rebours jusqu'à zéro, le symbole de comptage progressif „▲“ clignote, la minuterie compte à rebours à partir de zéro et l'alarme retentit pendant une minute (si l'alarme est activée avec le commutateur de fluctuation) et le voyant correspondant clignote pendant une minute (rouge). Appuyer sur la touche marche/arrêt (**START/STOP**) pour revenir au temps du compte à rebours.

RÉGLER LE TEMPS DE STOCKAGE :

Vous pouvez rapidement réutiliser un réglage de l'heure comme temps de mémoire.

Régler comme suit :

- 1 Lorsque la minuterie est arrêtée, maintenez le **M** jusqu'à ce que la valeur clignote.
- 2 Appuyez sur la touche **HR** pour afficher la valeur des heures d'augmenter. Maintenez ce bouton enfoncé, pour augmenter rapidement la valeur.
- 3 Appuyez sur la touche **MIN** pour augmenter la valeur minute. Maintenez ce bouton enfoncé.
Appuyez sur pour augmenter la valeur rapidement.
- 4 Appuyez sur la touche **SEC** pour augmenter les secondes-valeur. Maintenez ce bouton enfoncé.
Appuyez sur pour augmenter la valeur rapidement.
Appuyez sur les touches **HR** et **MIN** pour régler le minuteur pour effacer.
- 5 Appuyez sur la touche **M** pour supprimer la valeur par défaut pour terminer le réglage de l'heure.

Si vous voulez utiliser le temps de mémoire, appuyez sur la touche **M** pour rappeler le temps de mémoire que vous avez réglé lorsque le minuteur est arrêté.

COMMANDE D'ALARME

Le commutateur de fluctuation peut être mis dans la position appropriée pour régler le niveau de volume de l'alarme.

- HIGH : Volume élevé
LOW : Faible volume
OFF : Alarme désactivée

MONTAGE DE LA MINUTERIE

Vous pouvez utiliser le dispositif de suspension (clip) pour l'accrocher au mur ou à d'autres endroits.

Le produit peut se tenir debout sur la table avec le pied déplié.

Il y a deux aimants au dos du produit qui adhèrent aux surfaces métalliques.

CHANGEMENT DE PILE

Lorsque la batterie est faible, l'affichage devient sombre ou flou. Dans ce cas, remplacez la pile.

- 1 Tenir le couvercle de la pile et l'enfoncer dans le sens indiqué, pour ouvrir le couvercle du compartiment des piles.
- 2 Retirez l'ancienne pile et placez-la dans le Insérez une nouvelle pile. Ce faisant, faites attention à la bonne polarité.
- 3 Remettre le couvercle de la pile en place.

La législation exige des consommateurs le dépôt de piles usagées dans un lieu de collecte approprié; un point de vente ou un entrepôt d'expédition. La poubelle barrée signifie qu'il est interdit de jeter les piles et les batteries avec les ordures ménagères. Pb, Cd et Hg désignent les substances dont les valeurs dépassent les limites légales.



ISTRUZIONI PER L'USO

PANORAMICA DELLE CHIAVI

- T1** Selezione il timer T1
T2 Selezione il T2
M Impostazione del tempo memorizzato
HR Impostazione del valore orario
MIN Impostazione del valore dei minuti
SEK Impostazione valore dei secondi
START/STOP Avvio/stop del timer

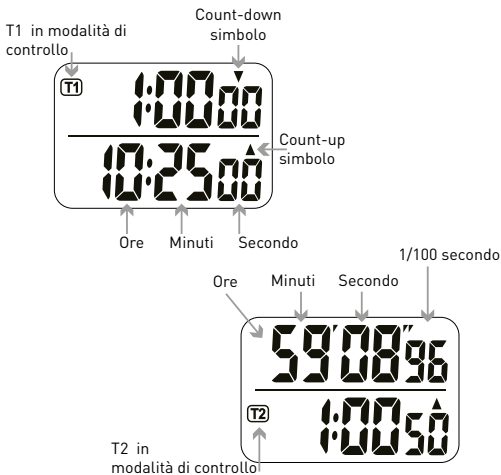

TIMER INSTRUCTIONS

ISTRUZIONI DEL TIMER

Premere **T1** o **T2** per passare al timer desiderato.

- 1 Premere i pulsanti **HR** e **MIN** per azzerare il timer, mentre che è fermo.
- 2 Premere il pulsante **START/STOP** per tornare al conto alla rovescia.

Il timer è preciso ad un decimo di secondi entro la prima ora, dopo la prima ora è preciso a secondi.

IMPOSTANDO IL CONTO ALLA ROVESCIA:

- 1 Premere il tasto **HR** per aumentare il valore dell'ora. Tenere premuto questo pulsante, per aumentare rapidamente il valore.
- 2 Premere il tasto **MIN** per aumentare il valore dei minuti. Tenere premuto questo pulsante, per aumentare rapidamente il valore.
- 3 Premere il tasto **SEC** per aumentare il valore dei secondi. Tenere premuto questo pulsante, per aumentare rapidamente il valore.
- 4 Premere i pulsanti **HR** e **MIN** per cancellare il timer.

È possibile impostare il conto alla rovescia fino a 99 ore 59 minuti 59 secondi.

INIZIARE IL CONTO ALLA ROVESCIA :

Dopo aver impostato il tempo di conto alla rovescia,

premere il pulsante **START/STOP** per avviare il conto alla rovescia quando „▼“ lampeggia. Premere nuovamente **START/STOP** per fermare il conto alla rovescia con il tasto „▼“ fino che smette di lampeggiare. Premere nuovamente il tasto **START/STOP** per continuare il conto alla rovescia.

Mentre il conto alla rovescia è in corso, il pulsante del timer utilizzato lampeggia (verde).

ALLA FINE DEL CONTO ALLA ROVESCIA :

Quando il timer conta alla rovescia fino a zero, il simbolo „▲“ lampeggia, il timer conta alla rovescia da zero e l'allarme suona per un minuto (se l'allarme è attivato con l'interruttore a fluttuazione) e la corrispondente spia luminosa lampeggia per un minuto (rossa).

Premere il pulsante **START/STOP** per tornare al conto alla rovescia.

IMPOSTARE IL TEMPO DI CONSERVAZIONE :

È possibile riutilizzare rapidamente un'impostazione di tempo come tempo di memoria.

Impostare come segue:

- 1 Mentre il timer è fermo, tenere premuto il tasto **M** finché il valore lampeggia.
- 2 Premere il tasto HR per aumentare il valore dell'ora. Tenere premuto questo pulsante, per aumentare

rapidamente il valore.

3 Premere il tasto **MIN** per aumentare il valore dei minuti. Tenere premuto questo pulsante.

Premere per aumentare rapidamente il valore.

4 Premere il tasto **SEC** per aumentare il valore dei secondi. Tenere premuto per aumentare rapidamente il valore.

Premere i pulsanti **HR** e **MIN** per impostare l'opzione Timer da cancellare.

5 Premere il tasto **M** per cancellare lo standard per terminare l'impostazione dell'ora.

Se si desidera utilizzare il tempo di memoria, premere il tasto **M** per richiamare il tempo di memoria impostato quando il timer è fermo.

CONTROLLO ALLARMI

L'interruttore a fluttuazione può essere commutato nella posizione appropriata per regolare il livello del volume dell'allarme.

ALTO: Alto volume

BASSO: Volume basso

OFF: Allarme spento

MONTAGGIO DEL TIMER

È possibile utilizzare il dispositivo di sospensione (clip) per appenderlo alla parete o in altri luoghi.

Il prodotto può stare in piedi sul tavolo con il piede piegato.

Sul retro del prodotto ci sono due magneti che si attaccano alle superfici metalliche.

CAMBIO BATTERIA

Quando la batteria è scarica, il display diventa scuro o sfocato. Sostituire la batteria in questo caso.

- 1 Tenere il coperchio della batteria e premere nella direzione indicata, per aprire il coperchio del vano batterie.
- 2 Togliere la vecchia batteria e inserire una batteria nuova. Prestare attenzione alla polarità corretta.
- 3 Riposizionare il coperchio della batteria.

Per legge, i consumatori sono obbligati a depositare le batterie esaurite presso i punti di raccolta, i punti di vendita o immagazzini di spedizioni. Il simbolo del contenitore dei rifiuti sbarrato indica che è vietato smaltire le batterie con i rifiuti domestici. Pb, Cd e Hg indicano le sostanze presenti con valori superiori alla norma.



Hanhart 1882 GmbH

Hauptstr. 33 | 78148 Gütenbach
Germany

www.hanhart.com



Physio & Fitness

www.sport-tec.de

Sport-Tec GmbH
Physio & Fitness
Lemberger Str. 255
D-66955 Pirmasens

Tel.: +49 (0)6331 1480-0
Fax: +49 (0)6331 1480-220
E-Mail: info@sport-tec.de
Web: www.sport-tec.de

